

- 1.
- 2.
- 3.
- 4.
- 5.
- 6.
- 7.
- 8.
- 9.
- 10.
- 11.
- 12.
- 13.
- 14.

1		>^	
2			
3			
4			
5			

CRU>

6			
7			
8			
9			

10			
11			
12			

	BASE				TOP			
Model	30	50	80	100	30	50	SO	100
Theoretical Weight kg.	14	20	26	30	14,3	20,5	27,5	32

/89/336

5 6 : , 3, 4,
 • (BASE) - 3 4;
 • () - 5 6.
 ()

!

- , ; (,) :

- , ; IP (;)

- , ;

- - , ; (;)

- - ;

- - ;

- / / - ; , ;

- , - , ;

50 , - 10 (. II).
12 (. III).
2 4

(. 2),

(. 2). , .V. (

, .

, 80° , -

(. IV) (

). 0,7 (7).

5 >

!

,

,

(. IV)

3-4

0°

(5),

(12°).

(05 - 3x1,5 °, 0,8,5).

(, 7).

1-

2-

3

)
0 (.7).

(

-

(H05VV-F 3x1,5 ^, 0 8,5),

.5 6)

5

“mode” “ ”.

()

(.2 (.IV).);

(.7).

(.)

(.)

(.Z)

(. ,V,)

(. .7)

(.),

4

4

(.).

(.),

(.)

(.8)

(8).

(.7 8).

.2,

.1

{Z .8)

!

:

(.9)

(.9)

(

).

(X .7)

(/ .7).

()

!

>
>
>

50°

/

(3 , 4):

0 (.)

5

(.1-5)

:

1 -

3 -

5 -

(

)-

;

4 5- ()-

;

3 5- -

;

3 4-

;

3,4 5- ;

2 3- (

)- ;

2 5- -

;

2,4 5- ()-

;

2,3 5- -

;

2,3 4-

- ;

2,3,4 5- - .

0(.) 25

• (, 5 6): , , (, 01).

01- ; ()-

11- , -

12- ; ()-

13- ; - ;

14- ; -

15- ; - ()-

20- ; ()-

21- ; , -

22- ; ()- ;

23- ; - ;

24- ; -

25- ; - .

: 0 (' .3-4-5-6 .).

(/ ' 5 6)

«set» 3
«set».

• 3 4:
0 (.).

«+» «-».
(.1-5), 40° 80° .
(,)
()

70° .
(.),

• 5 6):
0 (.),
(.).

(4 : Manual (), 1 (2 1), 2
(2), 1 2 (1 2).
«mode», (1, 2, Man).
: 1
(Manual (1) ^ 2 (2) -> 1 2 (1 2 2))
-> Manual () ^ 1 (1) . . 1 2
07:00 19:00 ,

70° .

«Manual» (« »)
«set»
(

40° 80°).

«Manual» ()

ECO: « »), «Manual» ()

ECO (.

«set»

«ECO»

3

«ECO».

« 1» (1; « 1»), « 2» (2; « 2»), « 1 2» (1 2; « 1» « 2»)

«mode»

«set»,

30)

«set»,

(

«set».

«set»,

«set»

« 1» « 2».

« 1 2»,

« 1» « 2»

(« 1», « 2» « 1 2»), «set»

3

« ».

«set».

ECO PLUS:

- ECO (« 1», « 2» « 1 2») « ECO»),

«set»,

3

«PLUS».

NB!

5

FAST

3 5)

FAST

0 (.),

ECO

ECO

CrD>

ECO 24

ECO

ECO,

ECO

ECO,

NB!

ECO.

ECO

, ()).

ECO

30

70"

(3 4):

ECO 70" (. 3 4)

«ECO» «+»;

.1 (. 3 4).

.2 (. 4).

5 6):

ECO
«-Ab-».

«mode» (« »). « » (« 8 1» (« »),

:

Краткая инструкция по монтажу накопительного электроводонагревателя

Комплектация

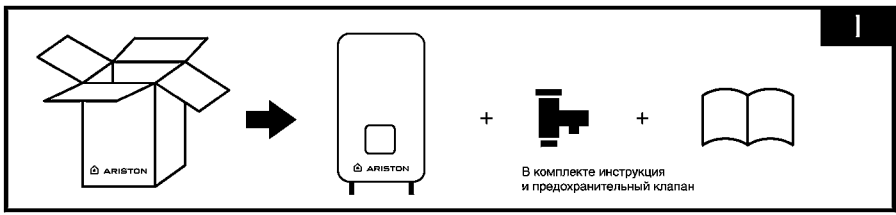

Рекомендации по установке

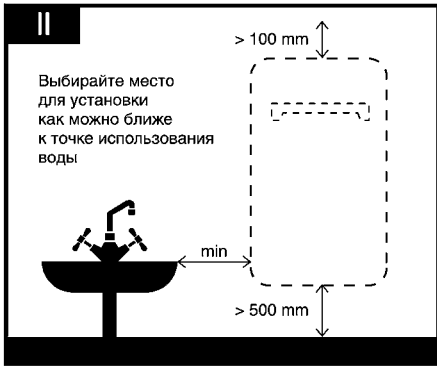

Требования к крепежу



Схема подключения



Правильное позиционирование при горизонтальной установке

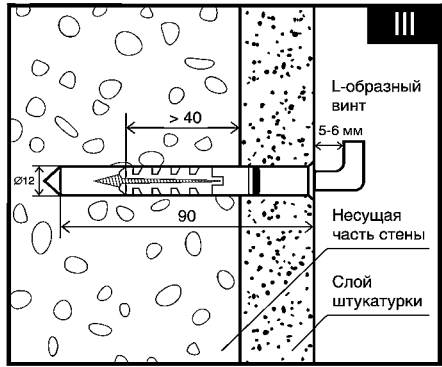
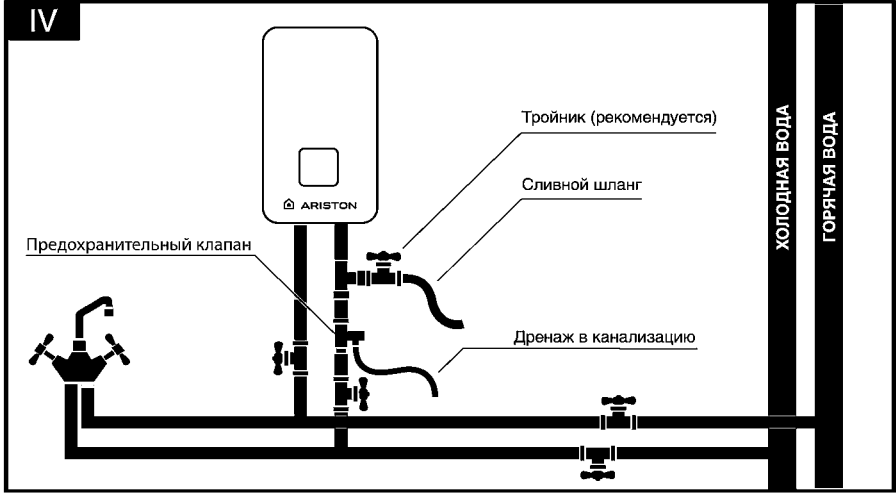
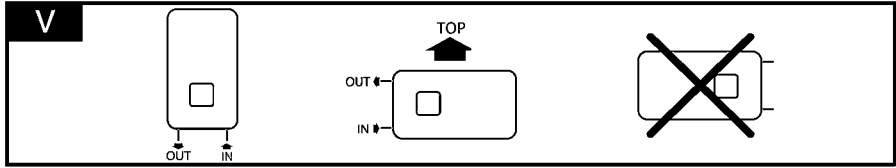

1

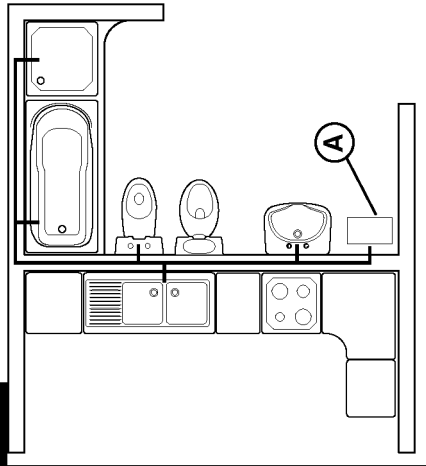

2a

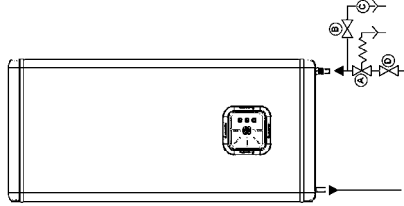

2b

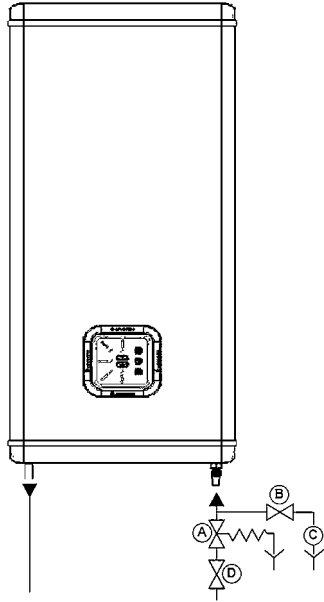

3 - BASE

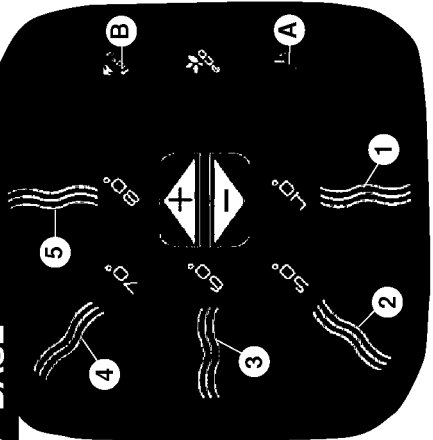

4 - BASE

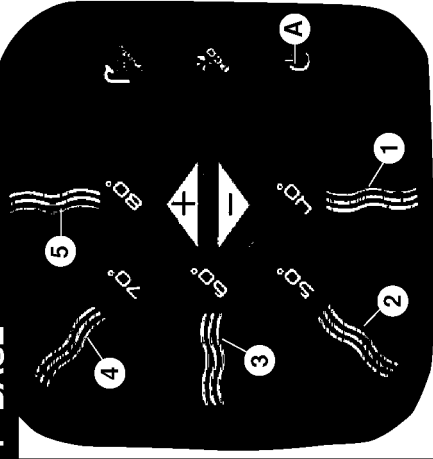

5 - TOP

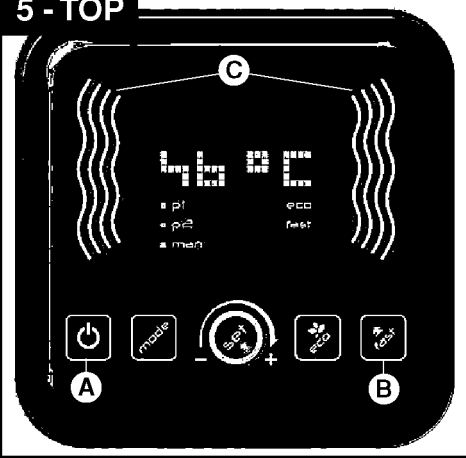

6 - TOP



7a

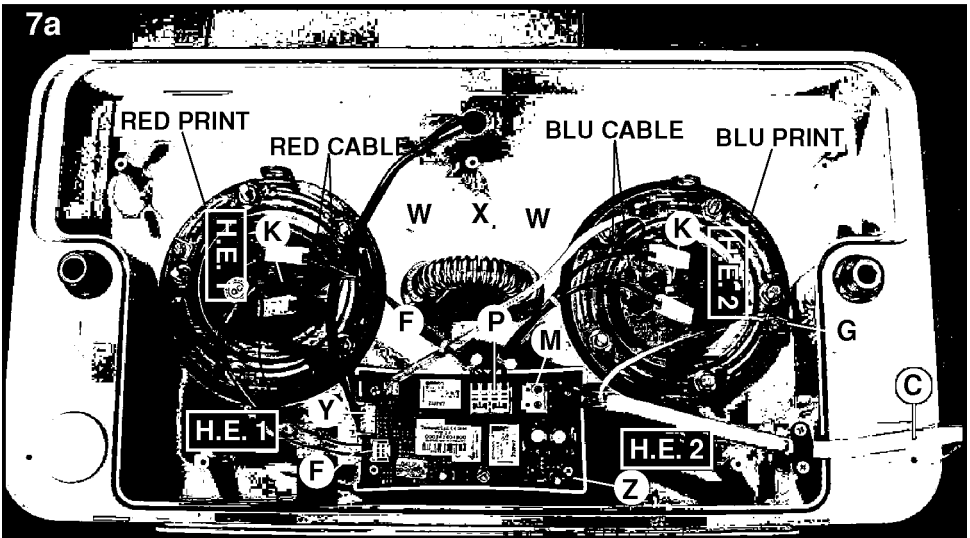

7b

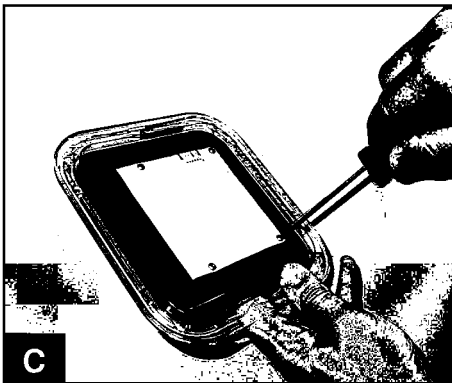
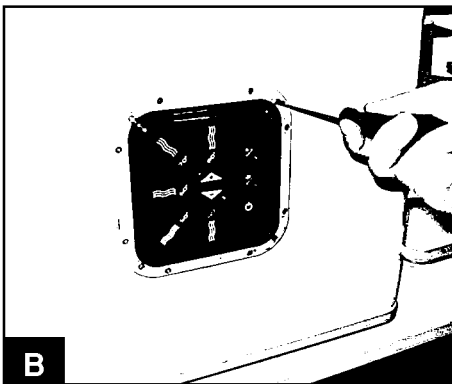
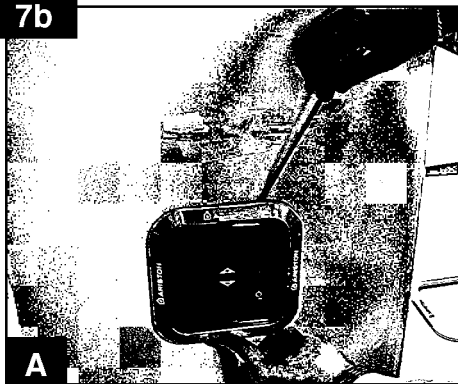

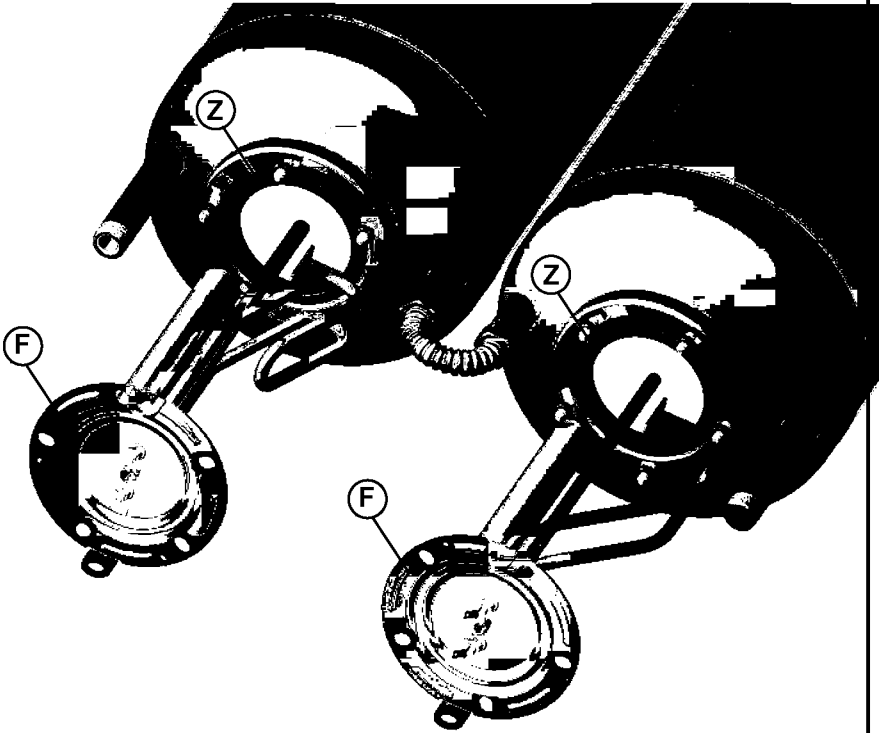
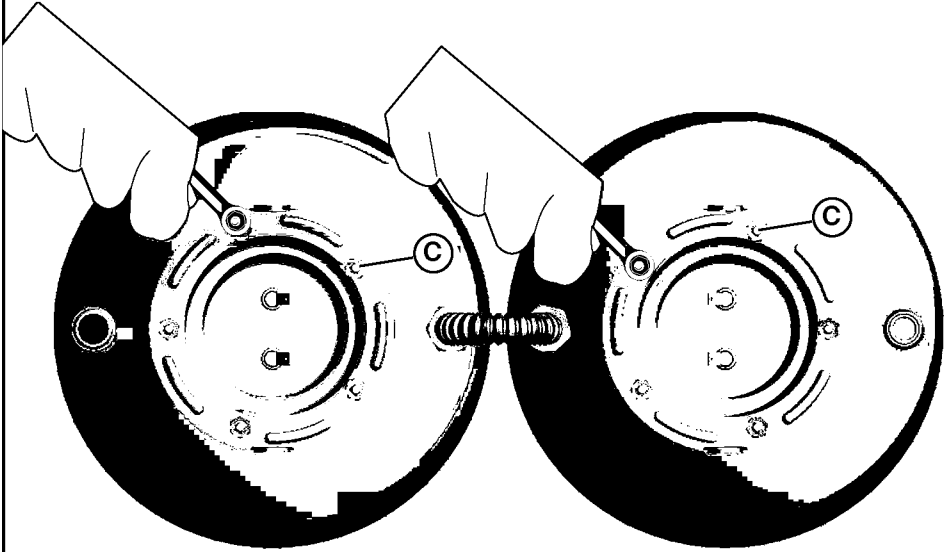

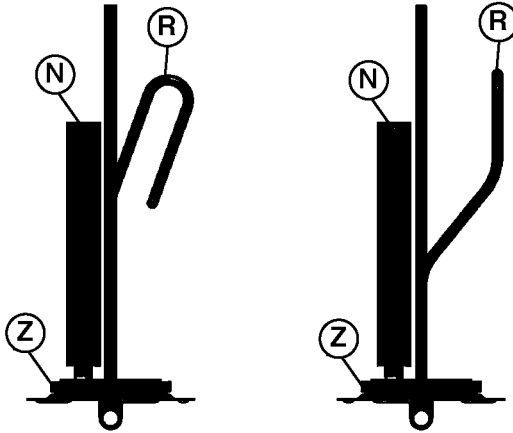

Schema installazione-InstaNation scheme-Schema d'installation-Esquema de instalacion-Esquema da i
 Beszerelesi rajz-Schema k instalaci-InstaNationsschema-Pajungimo schema
 Uzdadsanas shema-Paigaldusskeem-Rjylshe c[tfves- Schemat instalacji-Instalacijska shema
 Schema de instalare-WycnfkFwbjyyF c[tfv- Cihaz boyutlari-Schema instalacie-Sema instaliranja

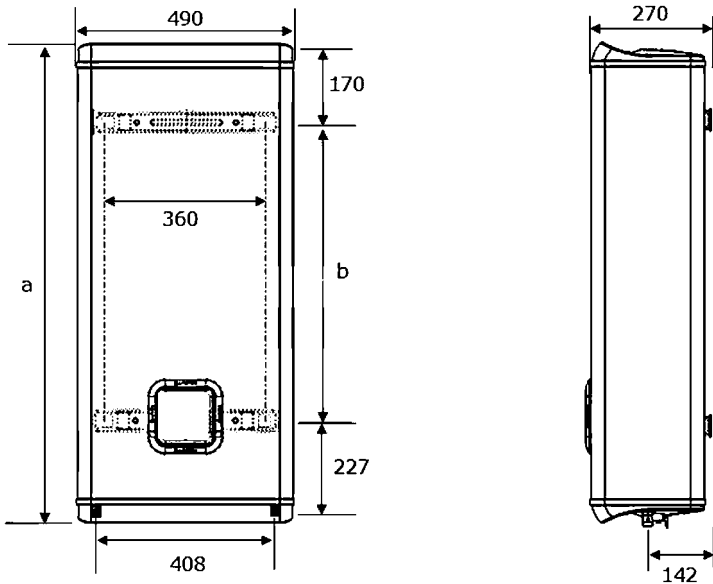

Model	a	b
Flat 30	565	165
Flat 50	800	405
Flat 80	1090	695
Flat 100	1275	880